

2020 ブリヂストン クリスマスカップ 54歳以下クラス (1)

12月9日 (水)

集合時刻 8:45

3チームブロック・8ゲーム先取ノーアドバンテージ  
4チームブロック・6ゲーム先取ノーアドバンテージ

1	1	2	3	順位
1. 石田・小此木 (グリーンヒル・伊レ)		82	48	2
2. 金田・栗田 (ALPHA)	28		08	3
3. 袋井・柘植 (S・S・エリス)	84	80		1

2	1	2	3	順位
1. 佐藤知・根岸典 (前ク)		87	48	3
2. 中山・森田 (サークルM)	78		87	2
3. 小林・加賀谷 (あかぎ・太田レ)	84	78		1

3	1	2	3	4	順位
1. 村田・福島 (エリス)		60	61	62	1
2. 有坂・春山 (ラブオール)	06		64	26	4
3. 宇都宮・大野 (スプレッド)	16	46		63	3
4. 杉村・佐藤 (ASUKA・太田レ)	26	62	36		2

4	1	2	3	4	順位
1. 大沢・高井 (サンク)		60	60	61	1
2. 寺島・眞下 (H&N)	06		65	64	2
3. 山下・黒田 (月夜野TC)	06	56		60	3
4. 磯部・新木 (前レ)	16	46	06		4

5	1	2	3	4	順位
1. 田村・結城 (一筆TC)		26	16	36	4
2. 岩田・石川理 (ヴァーナス・S・S)	62		60	61	1
3. 反町・熱田 (前レ)	61	06		26	3
4. 小池・杉本 (ソレイユ・あかぎ)	63	16	62		2

2020 ブリヂストン クリスマスカップ 54歳以下クラス (2)

12月9日 (水)

集合時刻 8:45

3チームブロック・8ゲーム先取ノーアドバンテージ

4チームブロック・6ゲーム先取ノーアドバンテージ

6	1	2	3	4	順位
1. 村岡・国司 (ミナミ)		-	-	-	WO
2. 萩原・兵藤 (前ク)	-		83	80	1
3. 鶴淵・宮前 (ぐんママ)	-	38		81	2
4. 石川真・根岸真 (ラブオール)	-	08	18		3

7	1	2	3	4	順位
1. 高尾・奈良 (エリス)		16	16	16	4
2. 椎名・片柳 (太田レ)	61		64	61	1
3. 榎原・工藤 (ラブオール・伊レ)	61	46		65	2
4. 茂木・佐藤圭 (前レ)	61	16	56		3

8	1	2	3	4	順位
1. 梅原・草川 (一筆TC・前ク)		56	60	61	2
2. 丸山・星野 (ASUKA・サークルM)	65		61	61	1
3. 色川・町田 (太田レ)	06	16		06	4
4. 斎藤・鈴木 (ソレイユ)	16	16	60		3

9	1	2	3	4	順位
1. 清水・中曽根 (さくらTC・ソレイユ)		16	36	16	4
2. 木下・生藤 (沼グリ)	61		60	36	2
3. 田中・石井 (一筆TC)	63	06		26	3
4. 新井・荒井 (前ク・太田レ)	61	63	62		1

10	1	2	3	4	順位
1. 松井・瀧澤 (ヴィーナス)		61	63	-	1
2. 白田・太田 (サンク)	16		56	-	3
3. 石関・吉津 (ラブオール・前ク)	36	65		-	2
4. 加藤・ <u>松島村</u> (太田レ)	-	-	-		消化

2020 ブリヂストン クリスマスカップ 55歳～59歳クラス

12月10日 (木)

集合時刻 8:45

3チームブロック・8ゲーム先取ノードバンテージ

4チームブロック・6ゲーム先取ノードバンテージ

1	1	2	3	4	順位
1. ハイディ・神 沢 (エリス・高水)		61	60	61	1
2. 木 村・中 村 (ソレイユ)	16		16	46	4
3. 村 岡・佐々木 (伊レ)	06	61		46	3
4. 金 澤・信 澤 (一筆TC)	16	64	64		2

2	1	2	3	4	順位
1. 横 尾・吉 田 (高水)		06	56	46	4
2. 茂 木・高 田 (太田レ)	60		61	62	1
3. 平 井・阿 部 (スプレッド・エリス)	65	16		61	2
4. 阿 部・佐 藤 (ルアン)	64	26	16		3

3	1	2	3	4	順位
1. 野 村・石 原 (ルアン)		63	-	16	2
2. 武 田・高 橋 (伊レ・高水)	36		-	06	3
3. 倉 沢 上 村・奈良場 (ALPHA・エリス)	-	-		-	消化
4. 星 野・埴 田 (渋谷・前ク)	61	60	-		1

4	1	2	3	4	順位
1. 増 茂・剣 持 (はーもにー・エリス)		64	36	-	2
2. 中 島・ 館 (高水)	46		26	-	3
3. 五十嵐・富宇賀 (太田レ)	63	62		-	1
4. 天 笠・ <del>大</del> 深須沢 (サークルM)	-	-	-		消化

5	1	2	3	4	順位
1. 出 牛・大 野 (スプレッド)		06	56	16	4
2. 平 出・宮 本 (太田レ)	60		26	61	2
3. 千 波・松 田 (高崎TC・さくらTC)	65	62		62	1
4. 内 城・橋 本 (東太田)	61	16	26		3

2020 ブリヂストン クリスマスカップ 60歳以上クラス

12月10日 (木)

集合時刻 8:45

3チームブロック・8ゲーム先取ノーアドバンテージ

4チームブロック・6ゲーム先取ノーアドバンテージ

1	1	2	3	4	順位
1. 小暮・宮崎 (一筆TC)		65	64	26	2
2. 茂木・土田 (太田レ)	56		63	16	3
3. 松本・町田 (STEP・かすみ)	46	36		06	4
4. 笹岡・笠原 (渋谷・ヴィーナス)	62	61	60		1

2	1	2	3	4	順位
1. 阿久津・鈴木 (あかぎ・エリス)		63	36	63	2
2. 栗原美・藤井 (ASUKA)	36		36	16	4
3. 村上・橋本 (友遊・ヴィーナス)	63	63		61	1
4. 神藤・松本 (太田レ・ヴィーナス)	36	61	16		3

3	1	2	3	4	順位
1. 赤石・栗原せ (ASUKA)		16	62	16	3
2. 根岸・六本木 (ヴィーナス・高水)	61		60	64	1
3. 飯塚保・高橋 (ミナミ・友遊)	26	06		26	4
4. 荻原・永井 (ヴィーナス・前レ)	61	46	62		2

4	1	2	3	4	順位
1. 坂本・小林 (前ク・エリス)		60	26	65	2
2. 黒田・新島 (太田レ)	06		06	26	4
3. 高橋・室田 (サークルM・ヴィーナス)	62	60		60	1
4. 和田・山根 (STEP)	56	62	06		3

5	1	2	3	4	順位
1. 栗山・酒谷 (高水)		80	82	-	1
2. 大和・山崎 (ASUKA)	08		58	-	3
3. 中島・中村 (太田レ・ヴィーナス)	28	85		-	2
4. 飯塚久・松井 (ブルースカイ)	-	-	-		WO

55～59歳クラス 1位トーナメント

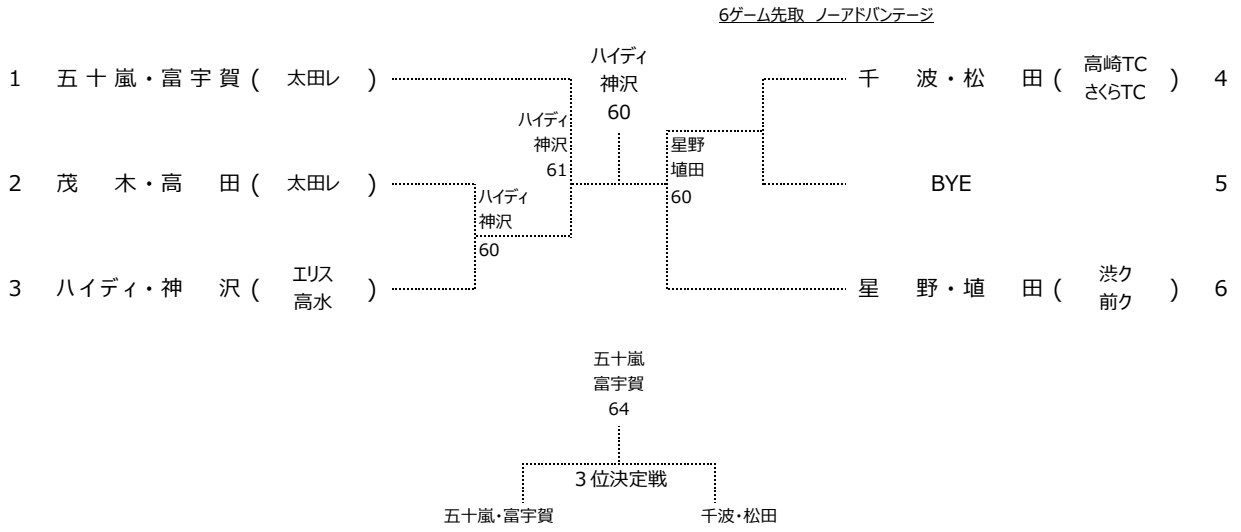

55～59歳クラス 2位トーナメント

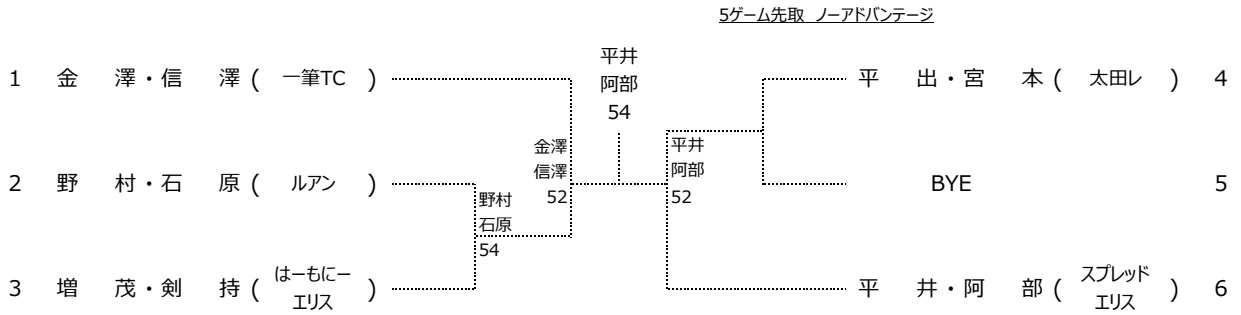

55～59歳クラス 3. 4位トーナメント

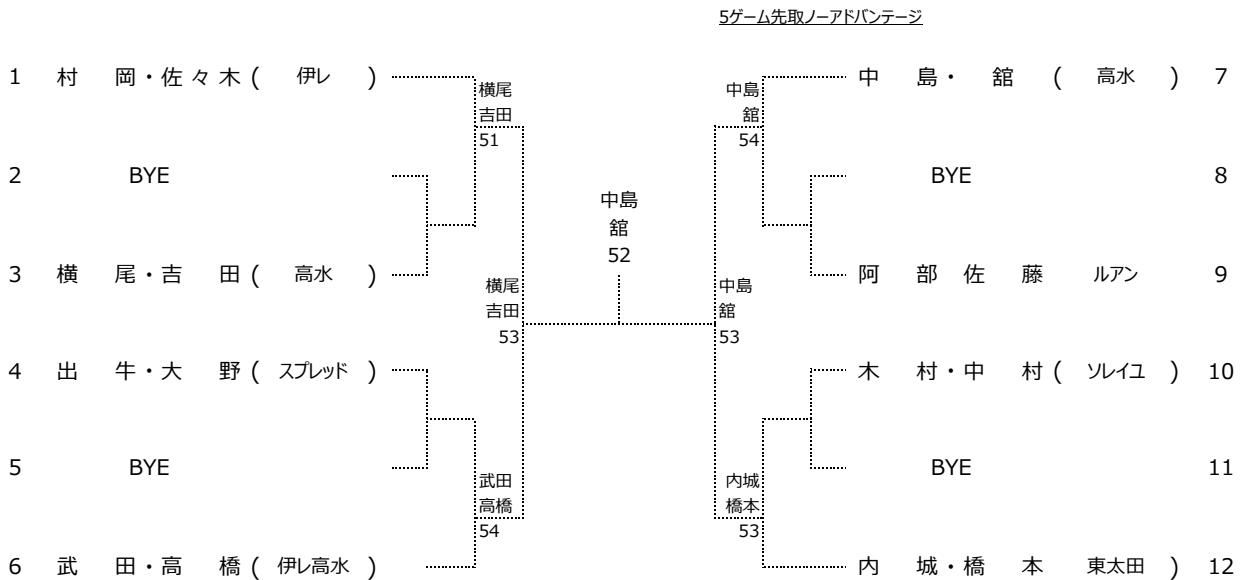

60歳以上クラス 1位トーナメント

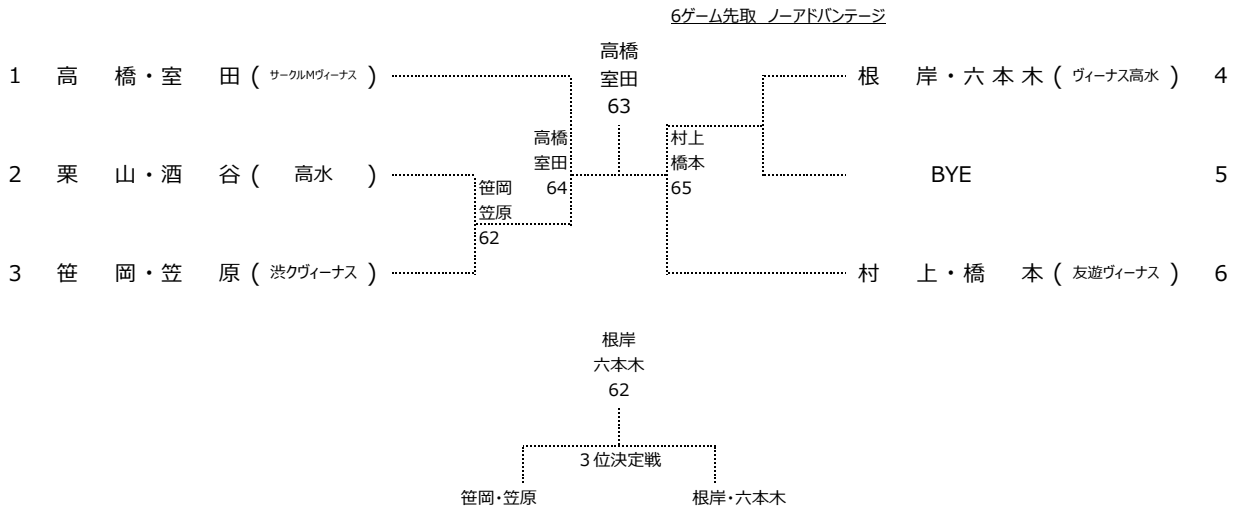

60歳以上クラス 2位トーナメント

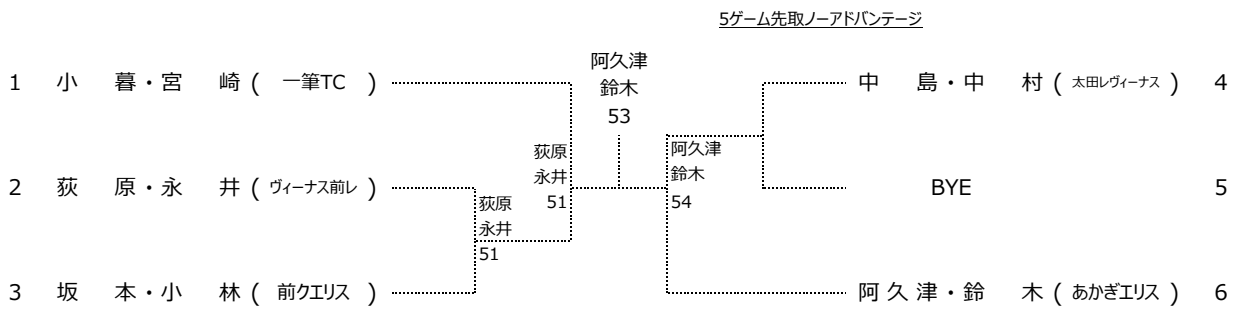

60歳以上クラス 3・4位トーナメント

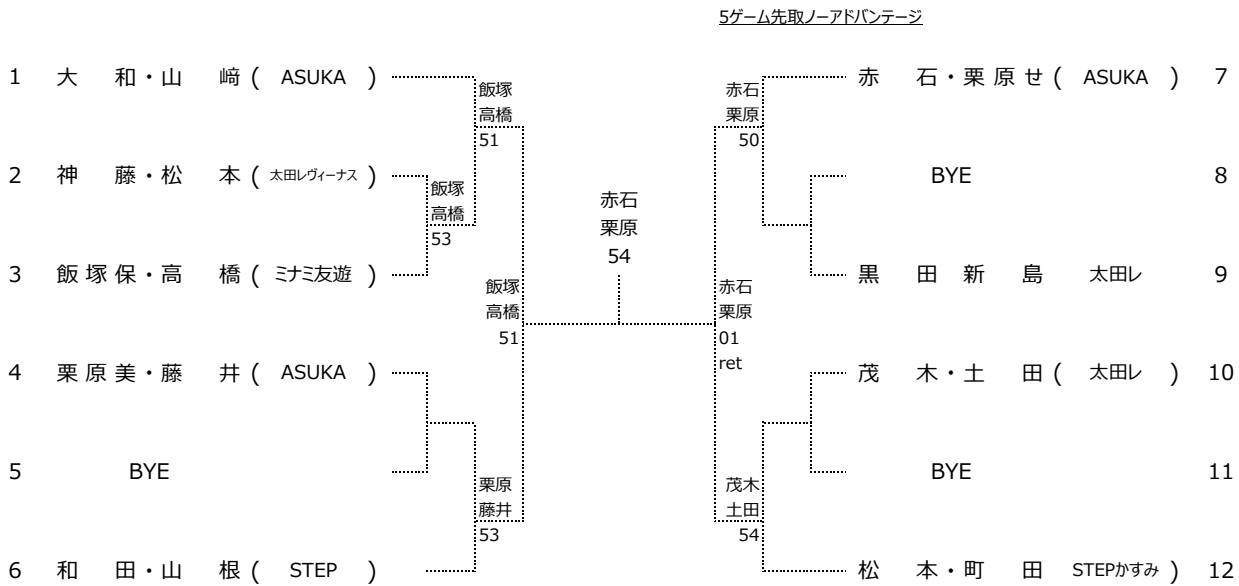

54歳以下クラス 1位トーナメント

6ゲーム先取 ノードバンテージ

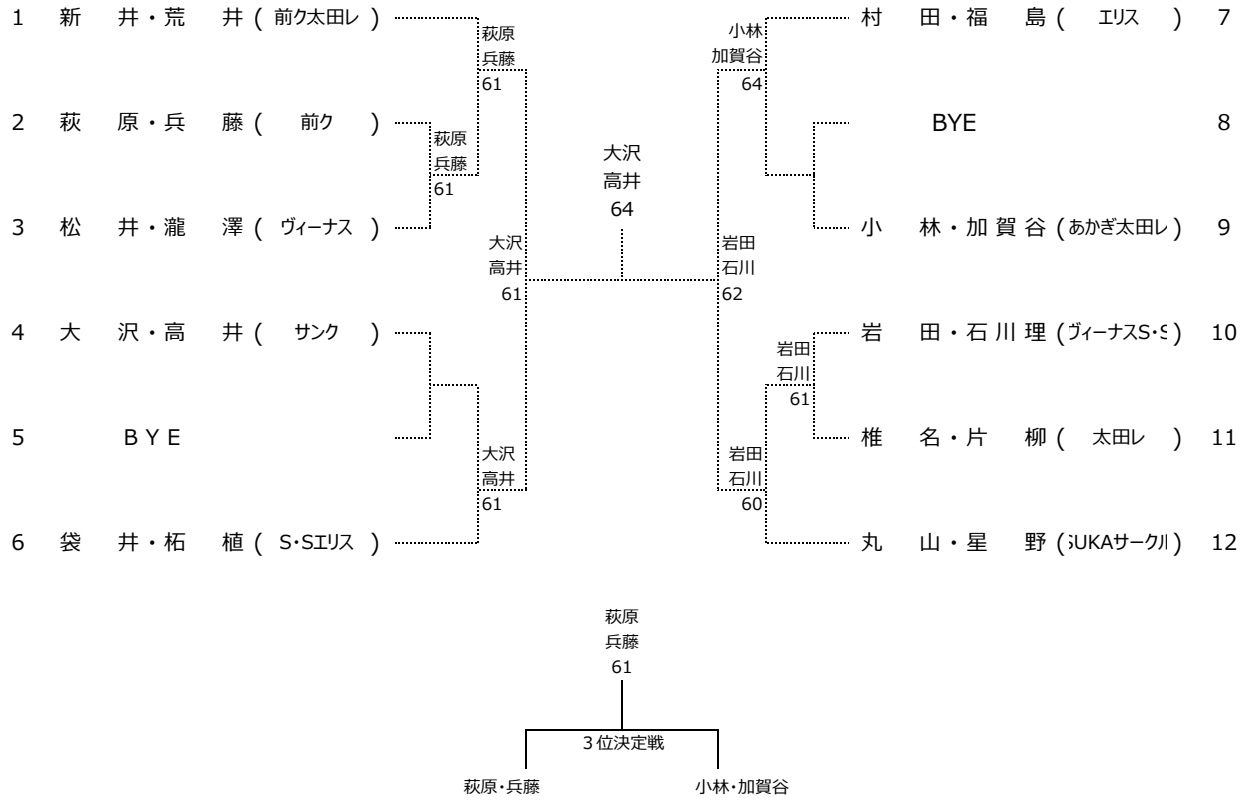

54歳以下クラス 2位トーナメント

5ゲーム先取 ノードバンテージ

